



www.grobgroup.com



GROB-WERKE GmbH & Co. KG

Há mais de 95 anos, somos pioneiros na criação de sistemas de produção e automação altamente inovadores.
#centrosdeusinagemuniversais #tecnologiadeusinagem #linhasdemontagem
#automação #digitalização #eletromobilidade #manufaturaaditiva #serviços #carreira





Senhoras e Senhores,

Globalmente ativos e estabelecidos em uma cultura familiar, nós vivemos e praticamos uma gestão corporativa centrada em valores e pessoas, preservando nosso futuro, protegendo nossa lealdade uns para com os outros e garantindo nossa vantagem competitiva. Nós prometemos aos nossos clientes e colaboradores valores como a sustentabilidade. A partir de nossa tradição familiar, serão desenvolvidas estratégias que assegurarão aos nossos colaboradores a continuidade de nossa empresa por muitos anos.

Desde a fabricação com sucesso do primeiro produto em série em Munique, nos anos 30, aos desafios industriais da Alemanha pós-guerra, até se tornar um participante global na fabricação de sistemas de produção e automação altamente inovadores: Muito aconteceu desde que nossa empresa foi fundada em 1926.

Fiéis ao nosso lema “À frente dos tempos – tendo a realidade à vista”, nós combinamos nossa expertise técnica com alta criatividade e a absoluta vontade de fornecer aos nossos clientes os melhores produtos possíveis sempre. Nas páginas seguintes, esperamos fornecer uma visão sobre nossa história, competências e produtos.

Desejamos a você uma boa leitura.

Florian Grob

Christian Grob
Presidente do Conselho
de Administração

German Wankmiller
Presidente do Conselho
de Administração & CEO

Wolfram Weber
Vice Presidente do Conselho
de Administração & CFO

Christian Müller
Membro do Conselho
de Administração & CSO

MARCOS

Nossa história de sucesso começa em 1926 com a fundação da empresa Ernst Grob Werkzeug- und Maschinenfabrik por Ernst Grob. Em 1952, o filho do fundador, Dr. Burkhart Grob, assumiu a responsabilidade pela nossa empresa, levando a GROB-WERKE para a posição líder de mercado como é hoje.

Mesmo após o falecimento do Dr. Burkhart Grob, o futuro da nossa empresa familiar estava estabelecido. Christian Grob dá continuidade a empresa na terceira geração, como o novo Presidente do Conselho Administrativo, e mesmo nesta fase inicial, a próxima geração já está sendo preparada para atividades futuras.



1926

Empresa fundada em Munique pelo Dr. Ernst Grob

1933

Início da fabricação de máquinas-ferramenta



1944

Destruição em larga escala da planta durante atentados a bomba em Munique

1945

Reconstrução da planta em Munique

1952

Dr. Burkhart Grob, filho do fundador Dr. Ernst Grob, assume a liderança da empresa



1956

Primeira planta no exterior, a B. GROB do Brasil S.A., é estabelecida em São Paulo (Brasil)

1976

Matriz da empresa realocada para Mindelheim e a planta em Munique é encerrada.



2004

Introdução dos Centros de usinagem modulares

1999

Desenvolvimento do primeiro centro de usinagem universal

1991

Expansão da filial de Bluffton (EUA) se tornando a terceira planta de produção GROB Systems, Inc com sua própria unidade produtiva



2010

Fundação da quarta planta produtiva em Dalian (China)



2017

Compra da DMG Meccanica em Turin (Italia), fabricante italiano de máquinas para motores elétricos

2016

Christian Grob, filho de Burkhart Grob, assume a posse da empresa como Presidente do Conselho Administrativo, entrada em eletromobilidade



2020

Abertura da primeira planta de produção italiana para eletromobilidade em Pianezza



2022

Entrada no mercado de manufatura aditiva

2023

Finalização da sexta planta de produção em Bangalore (Índia)

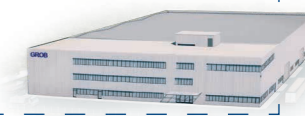

FILOSOFIA CORPORATIVA

Há mais de 95 anos, a empresa familiar GROB é pioneira na criação de sistemas de produção e automação altamente inovadores. O desenvolvimento contínuo das nossas próprias competências, a busca pela perfeição e a elevada capacidade de produção nas nossas fábricas em todo o mundo resultam em uma excelente qualidade dos nossos produtos e tecnologias.

Nossos colaboradores e clientes estão no centro da nossa atuação sustentável, para os quais manteremos sempre um caráter de empresa familiar assim como nossa independência financeira. Esta mentalidade de grupo vivenciada nos permite reagir de forma rápida e ágil a alterações no mercado e criar soluções inovadoras para o ramo automobilístico e outros setores industriais.



CÓDIGO DE ÉTICA

Respeitamos e defendemos os direitos humanos reconhecidos internacionalmente e agimos para protegê-los em todos os momentos. Não aceitamos nenhuma forma de discriminação baseada na idade, gênero, fé, origem, identidade sexual ou opinião política.



INOVAÇÃO

Na constante busca por excelência, reconhecemos antecipadamente a mudança das exigências do mercado, desenvolvendo soluções inovadoras.



COMPLIANCE

Estamos comprometidos com o reconhecimento e respeito às leis, diretrizes, portarias e regulamentos internos aplicáveis. Agimos com integridade e rejeitamos inteiramente medidas injustas em violação às leis e diretrizes pela influência de terceiros.



PRODUTIVIDADE E EFICIÊNCIA

A eficiência e melhoria contínua de nossos processos e produtos são parte central de nossa cultura de trabalho.



CENTROS DE USINAGEM UNIVERSAIS

O conceito único de máquina GROB oferece aos clientes possibilidades praticamente ilimitadas na usinagem de peças dos mais diferentes materiais. Graças ao seu design compacto, alta produtividade e máxima estabilidade, os centros de usinagem garantem uma produção eficaz e graças às diversas possibilidades de configuração, podem ser adaptados de maneira ideal às necessidades do cliente.

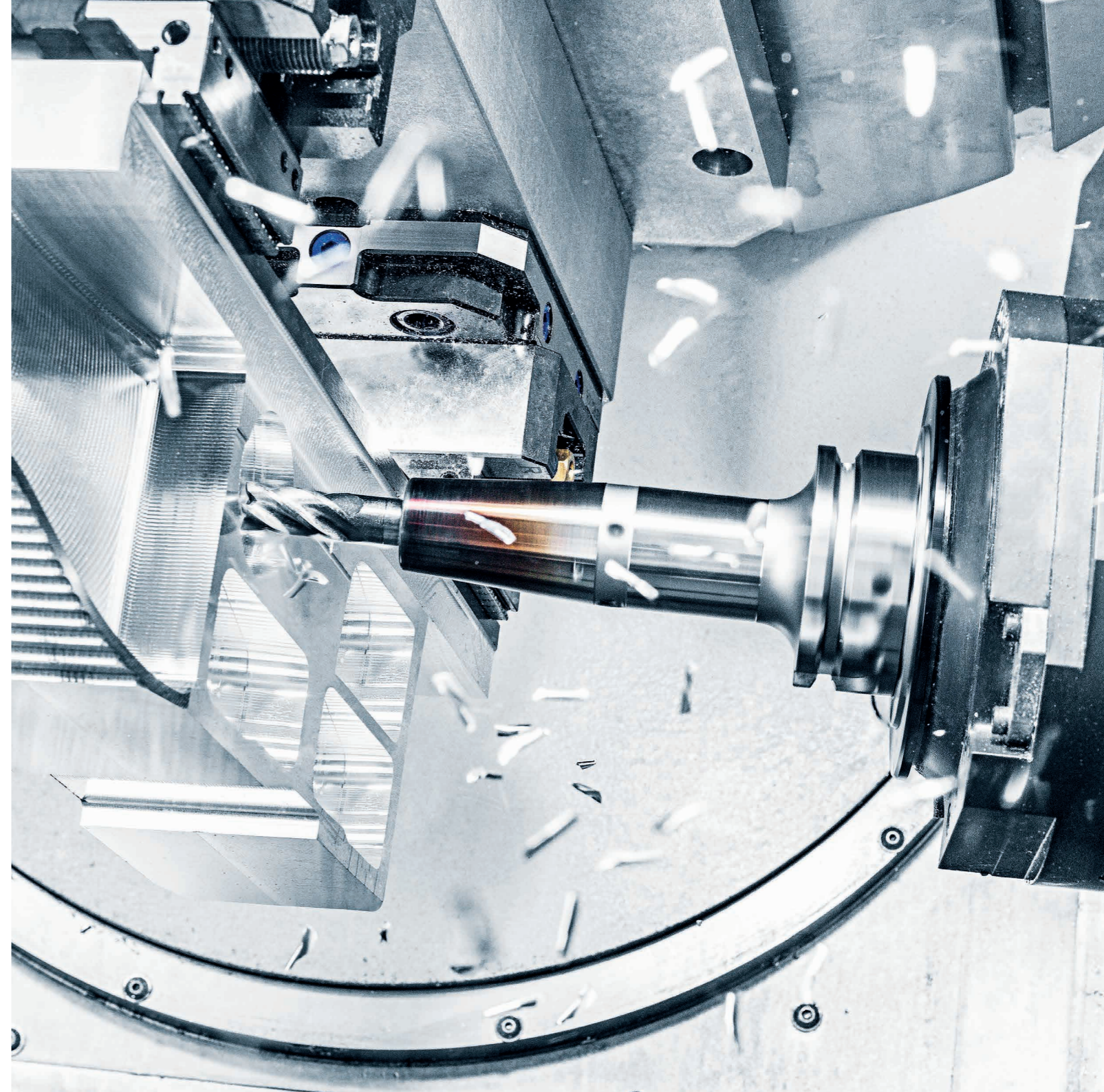



SÉRIE ACCESS



CENTROS DE USINAGEM UNIVERSAIS 4 EIXOS



CENTROS DE USINAGEM UNIVERSAIS 5 EIXOS



CENTRO DE USINAGEM PARA
FRESAMENTO E TORNEAMENTO 5 EIXOS

TECNOLOGIA DE USINAGEM

Um passo a frente – o profundo know-how e a utilização de tecnologias de ponta fazem da GROB uma especialista reconhecida no mercado de sistemas. Para perfeita implementação das especificações dos clientes, a GROB cria soluções completas de sistemas na forma de linhas de usinagem personalizáveis da mais alta qualidade. Estes sistemas são constituídos principalmente de centros de usinagem modulares e máquinas especiais, interligadas por meio das mais modernas soluções em automação. Desde o planejamento, engenharia, comissionamento até a entrega da operação, a GROB oferece todas as principais competências a partir de uma única fonte. Este alto nível de integração vertical permite a adaptação dinâmica e específica do cliente às capacidades, garantindo uma excelente confiabilidade.





MÓDULO G



SÉRIE F

SOLUÇÕES DE AUTOMAÇÃO

Nossos clientes de produção em pequena, média e larga escala tem confiado nas tecnologias de automação GROB por décadas. Essa experiência pode ser vista em nossas soluções de automação, fazendo da GROB um parceiro confiável – para soluções com sistemas de armazenamento de pallets ou peças para linhas de produção turn-key extremamente flexíveis. A tecnologia de automação GROB permite uma adaptação flexível às capacidades e garante o manuseio de paletes e produtos perfeitamente alinhado às suas necessidades.





AUTOMAÇÃO PADRÃO

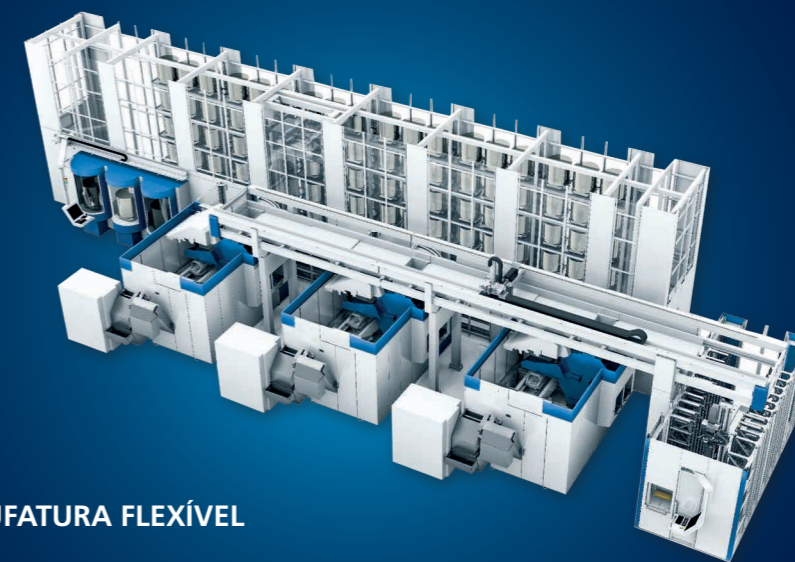

SISTEMAS DE MANUFATURA FLEXÍVEL



CÉLULA ROBOTIZADA GROB (GRC)

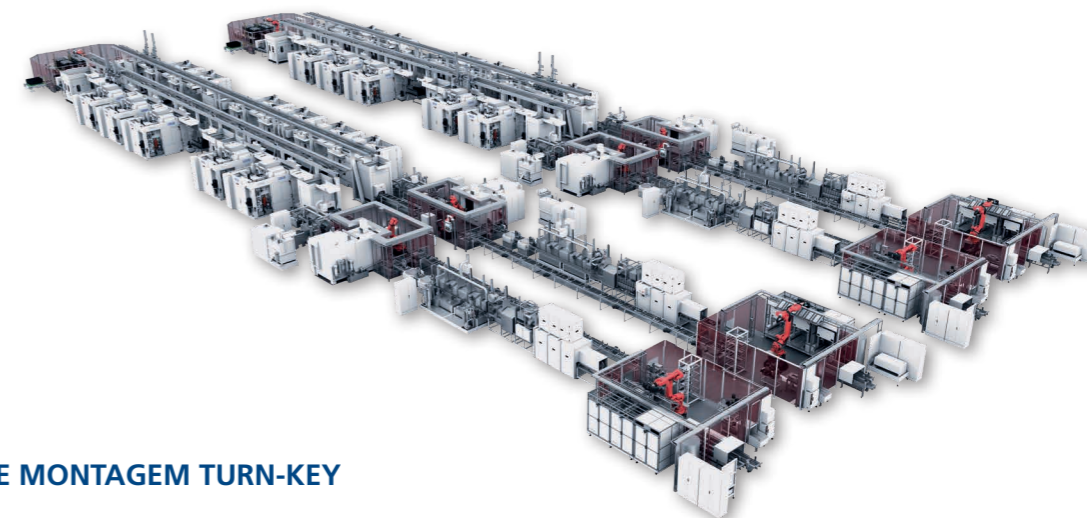

LINHAS DE MONTAGEM TURN-KEY

GROB-NET⁴INDUSTRY

Transparência e conectividade – com as nossas aplicações modulares GROB-NET⁴Industry você pode conectar e digitalizar os processos produtivos de toda a fábrica, tornando sua produção ainda mais eficiente.

Do planejamento, engenharia até a manutenção, o GROB-NET⁴Industry combina módulos relevantes para aumento da produtividade e oferece um pacote completo para uma produção voltada à Indústria 4.0.



ELETROMOBILIDADE PARA SISTEMAS DE ACIONAMENTO

Através de soluções modulares, flexíveis e escaláveis para powertrain, oferecemos conceitos integrados para os componentes do futuro. Com você, desenvolvemos soluções para estator, rotor, motor elétrico e montagem final totalmente adaptadas às necessidades da sua produção.

Nossa gama de produtos é composta desde máquinas stand-alone semi-automáticas até sistemas turn-key totalmente automatizados. Aumente seus ganhos a partir de linhas de produção flexíveis e altamente produtivas. Nós oferecemos suporte em cada fase do processo de desenvolvimento do produto - desde a engenharia simultânea e fabricação dos primeiros protótipos até a produção em série e montagem.



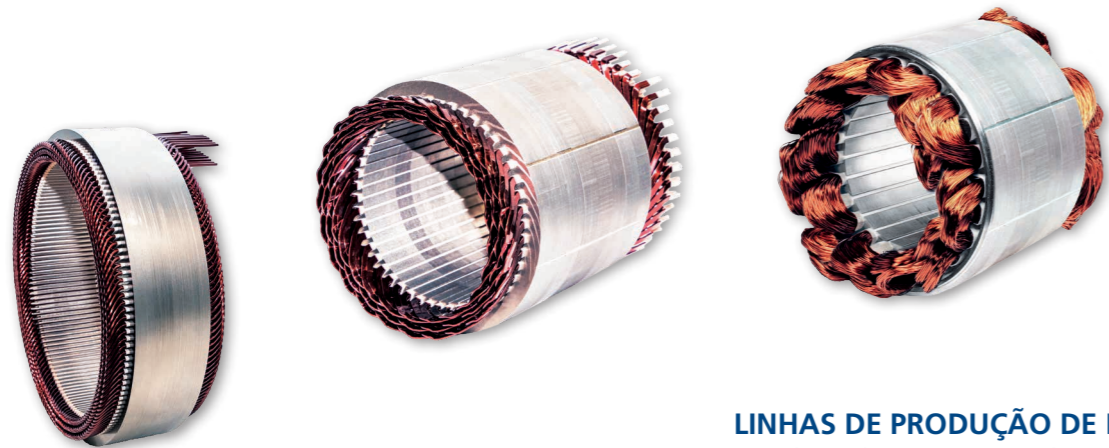

LINHAS DE PRODUÇÃO DE ESTADORES

Hairpin contínuo – Tecnologia hairpin – Tecnologia de inserção

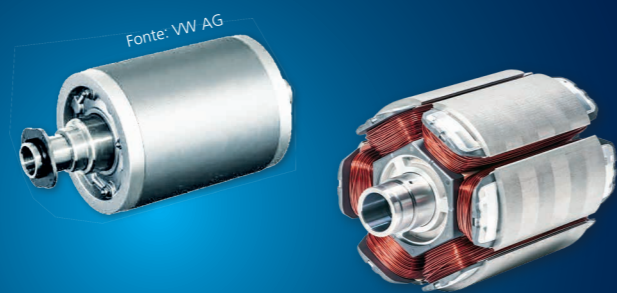

LINHAS DE PRODUÇÃO DE ROTORES

Tecnologia de imã permanente, com fixação dos imãs com elemento adesivo ou potting –
Tecnologia de enrolamento por agulha

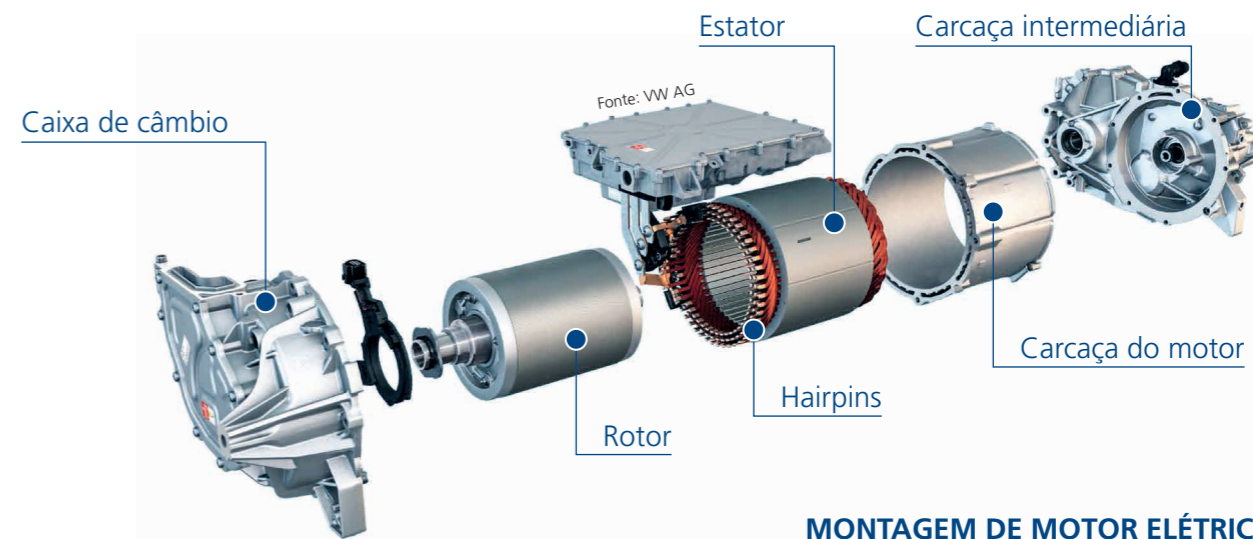

MONTAGEM DE MOTOR ELÉTRICO

ELETROMOBILIDADE PARA SISTEMAS DE ARMAZENAMENTO DE ENERGIA

Nós também somos o parceiro ideal para sistemas turn-key voltados à produção e montagem de sistemas de armazenamento de energia. Com nossas soluções inovadoras de produtos que proporcionam uma produção competitiva e sustentável de sistemas de baterias, nós fornecemos o processo completo de fabricação de baterias em conjunto com nossos parceiros. Nossa gama de sistemas se estende desde máquinas individuais para fabricação laboratorial e piloto até sistemas turn-key totalmente automatizados.

Aproveite também nossa experiência na fabricação de células combustíveis. Da ideia inicial à concepção até o funcionamento do processo – com a GROB, você recebe a implementação individual de sua produção a partir de uma única fonte. Desenvolvemos um projeto de planta modular personalizado, adaptado às suas necessidades individuais.





LINHAS DE MONTAGEM DE CÉLULAS DE BATERIA

Células prismáticas – Célula cilíndrica (fabricação em cooperação com a MANZ AG) – Células Pouch

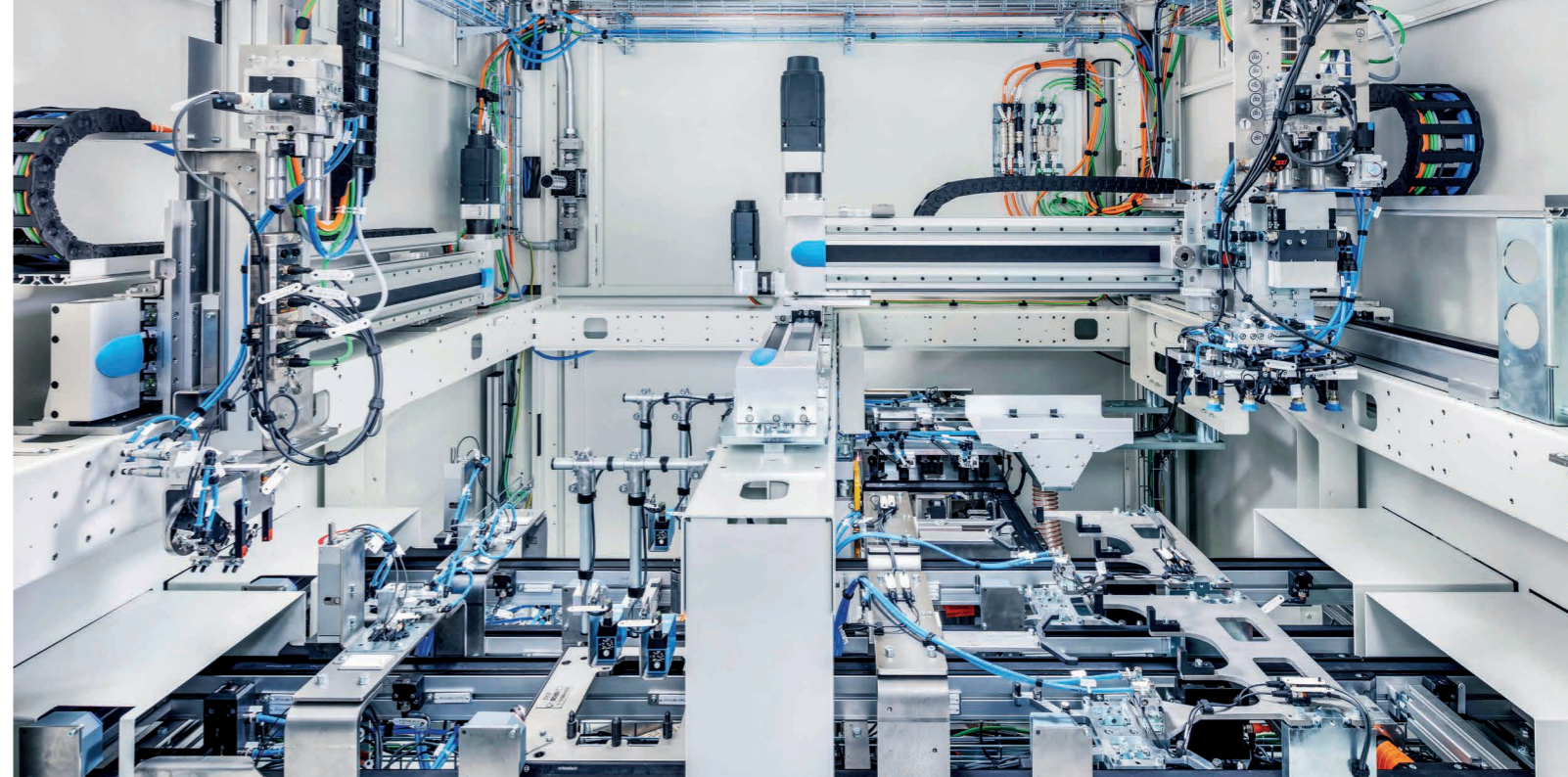

LINHAS DE PRODUÇÃO DE CÉLULA DE COMBUSTÍVEL

Componentes de célula de combustível – Montagem



LINHAS PARA MONTAGEM DE MÓDULO E CONJUNTOS DE BATERIA

Conjunto de baterias – Módulos de baterias



MANUFATURA ADITIVA – LIQUID METAL PRINTING

Inovadora, econômica e flexível: A GMP300 da GROB permite a produção rápida e segura de componentes near-net-shape (próximo ao acabado) devido ao seu processo de manufatura sem a utilização de pó. Com a GMP300, nós oferecemos aos nossos clientes uma tecnologia de produção confiável, eficiente e econômica com a máxima flexibilidade. Em cooperação com você, nós desenvolvemos componentes aditivos compatíveis, explorando o potencial completo da sua produção.



SERVICE GROB

Atencioso, comprometido, competente – seu parceiro confiável nesses tempos de rápida mudança. Assistência técnica própria, uma extensa gama de peças de reposição e treinamentos até a manutenção e inspeção especializada da máquina: O Service GROB oferece um conjunto completo de produtos e serviços e está presente em todo o mundo, graças às suas unidades de produção e filiais.

SEGURANÇA NA PRODUÇÃO

- Produção sem preocupações e com prevenção de perdas



ECONOMIA E SUSTENTABILIDADE

- Redução de custos devido ao longo e eficiente tempo de funcionamento da máquina



PRODUÇÃO E QUALIDADE

- Produção com alta qualidade e no menor tempo



A gama de Serviços GROB!

Mundialmente durante toda a vida útil de sua máquina!



GROB COMO EMPREGADORA

Seja parte da história de sucesso da GROB! Por mais de 95 anos, a GROB tem atuado globalmente como uma empresa familiar, empregando mais de 8.300 pessoas ao redor do mundo. Hoje, com mais de 5000 funcionários e 300 estagiários em Mindelheim, somos um dos maiores empregadores regionais e em especial foco do olhar público.

Nossos colaboradores são a espinha dorsal da empresa, seu fator decisivo de sucesso e força criativa. Eles contribuem decisivamente para que o Grupo GROB não apenas sobreviva à concorrência internacional, mas também possa expandir ainda mais sua tecnologia e liderança de mercado.



NÓS CUIDAMOS DE NOSSOS FUNCIONÁRIOS!



LIDERANÇA RESPONSÁVEL

✦ e a gestão da saúde orientada para os funcionários são as bases para manter e promover o bem-estar e a produtividade de nossos colaboradores.



REMUNERAÇÃO JUSTA E BENEFÍCIOS ABRANGENTES

✦ fazem parte de nossa empresa, além de promovermos a compatibilidade entre desafios profissionais e pessoais.



SUORTE INDIVIDUAL E CONTÍNUO

✦ aos nossos colaboradores é a nossa maior prioridade.



IDEIAS E SUGESTÕES

✦ de nossos colaboradores são incorporadas aos nossos processos e rotinas de trabalho.



Encontre seu emprego dos sonhos agora!

Seja parte da história de sucesso da GROB!

GROB AO REDOR DO MUNDO

Da Baviera para o Mundo: Desde nossa fundação em Munique, em 1926, estamos em constante crescimento como uma empresa familiar que opera globalmente no desenvolvimento e produção de sistemas e máquinas-ferramenta. Entre nossos clientes estão os mais prestigiados fabricantes de automóveis do mundo, seus fornecedores e outras empresas de renome em diversos setores. Com nossas unidades de produção na Alemanha, Brasil, China, EUA e Itália, bem como escritórios de vendas e serviços em todo o mundo, estamos representados em todo o mundo, garantindo a mais alta qualidade, sem exceção.

© GROB-WERKE GmbH & Co. KG - 03/2023/PT



